

**PINO HIGUERA: 2ut.**

Modelo que incorpora en la base dos macetas-bancos independientes fabricados por Escofet en piedra líquida, densidad 2.400kg/m<sup>3</sup> (estas macetas banco corresponden a las PXL y PM)

De cada una de ellas nace un tronco en cruz, armado con pletinas metálicas, que acaba uniéndose en sus copas, conformadas mediante tiras entrelazadas metálicas. Cada tronco deberá ir anclado a forjado.

Acabado estructura metálica con pintura anticorrosiva, color a definir por la D.F.

Este modelo no admite plantar árboles naturales debido al reducido tamaño del diámetro superior del fuste.

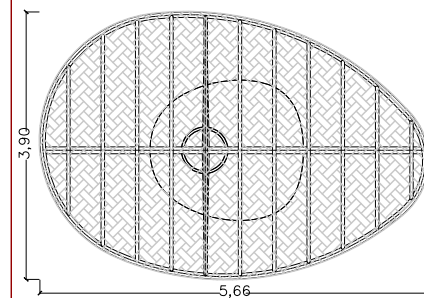
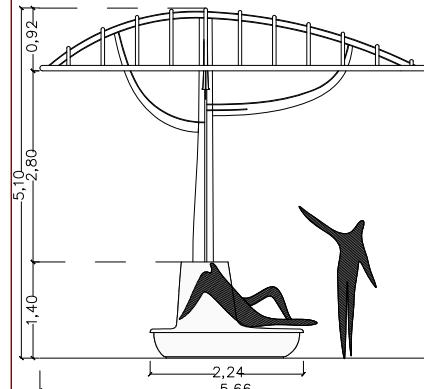

**PINO EXTRA LARGE: 4ut.**

Modelo simple que incorpora una maceta-banco fabricado por Escofet en piedra líquida y un árbol metálico.

Altura del fuste: 1,4m,

Altura inferior de la copa: 4,20m

La estructura, los acabados y las aplicaciones són los mismos que los detallados en el modelo PH

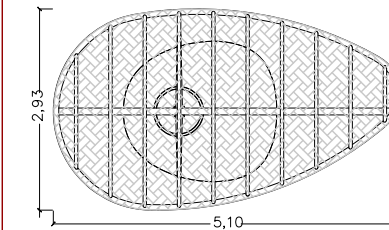
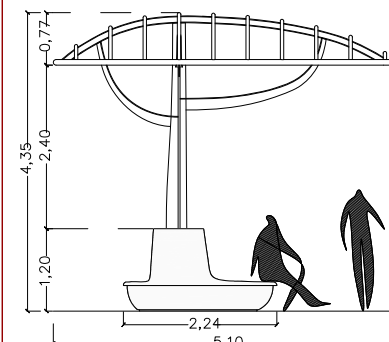

Modelo simple que incorpora una maceta-banco fabricado por Escofet en piedra líquida y un árbol metálico.

Altura del fuste: 1,2m,

Altura inferior de la copa: 3,60m

La estructura, los acabados y las aplicaciones són los mismos que los detallados en el modelo PH

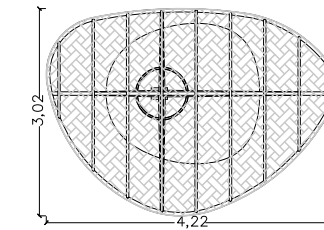
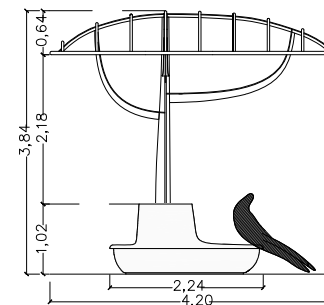

Modelo simple que incorpora una maceta-banco fabricado por Escofet en piedra líquida y un árbol metálico.

Altura del fuste: 1m

Altura inferior de la copa: 3,20m

La estructura, los acabados y las aplicaciones són los mismos que los detallados en el modelo PH

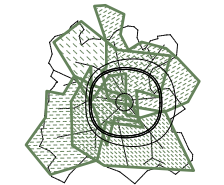
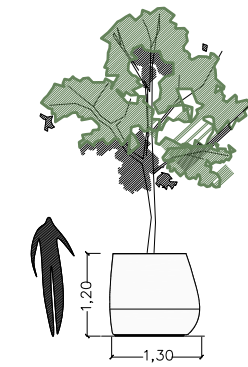
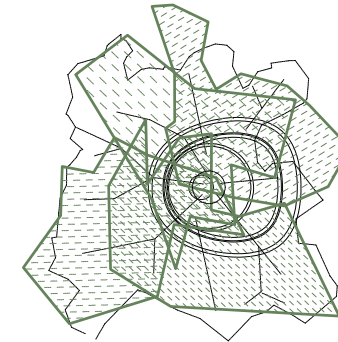
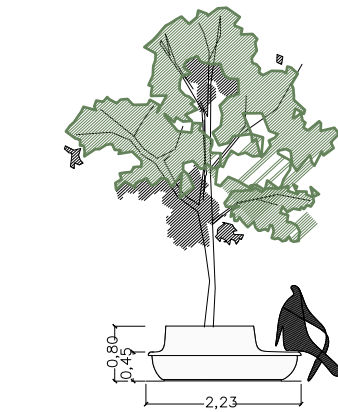

Modelo de maceta fabricado por Escofet en piedra líquida para la plantación de vegetación natural tipo árboles frutales.

Altura: 1,20m

Diámetro superior: 1,20m



**LAS COPAS**

Se propone un sistema de tiras entrelazadas de acero, de 5cm de ancho. Este sistema permite adaptarse perfectamente a geometrías curvas y los intersticios huecos entre las tiras filtran la luz simulando el efecto de sombra de las hojas de los árboles. Se propone un acabado lacado color a definir por la D.F.

**NORMATIVA ACCESSIBILIDAD:**



Se colocarán dos reposabrazos para convertir un banco en accesible por cada grupo de bancos, y en cualquier caso un banco accesible por cada 5 unidades o fracción.

