





Box Planter es una jardinera rectangular y modular de igual dimensión que la banca **Box 200**, que nace para renaturalizar la ciudad formalizando agregaciones lineales de jardineras y también, de forma puntual como jardinera aislada o combinada con las bancas **Box**.

Hormigón |  200 cm |  534 kg |  220 L | 

 Update 21.02.2019



Modulable

Jardinera modular de longitud 200 cm y ancho 50 cm que puede agregarse lateral o longitudinalmente a todos los modelos de la colección de bancas *Box*.

Ecológico

Producto ambientalmente sostenible con un acabado externo pétreo natural con el empleo de áridos reciclados de proximidad y etiqueta ecológica ambiental según ISO 14201, en una formulación que sustituye el consumo de áridos naturales. Eco-Grey® y Eco-Black®, con marcado CE y certificado TÜV.

Material

Hormigón moldeado y acabado decapado con dos opciones de árido reciclado: Eco-Grey® con árido procedente de reciclado de hormigón para modelos fabricados de color gris, y Eco-Black® con agregados de restos de escoria de alto peso específico y mejor parámetro frente al desgaste y elevada resistencia contra los ciclos de hielo y deshielo.

Instalación

Apoyada sobre pavimento y opcionalmente anclado con dos tornillos roscados en casquillos empotrados en la base. Zócalo rehundido con canales de paso de eslingas para facilitar transporte e instalación.



BOX PLANTER

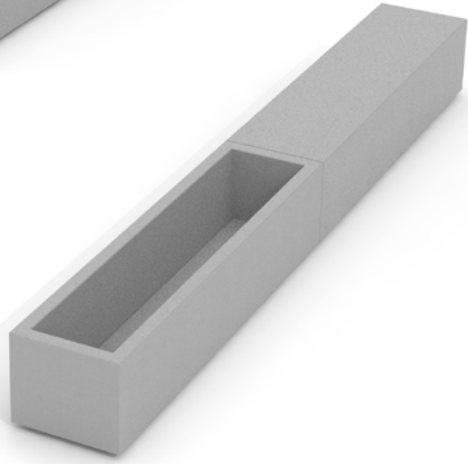
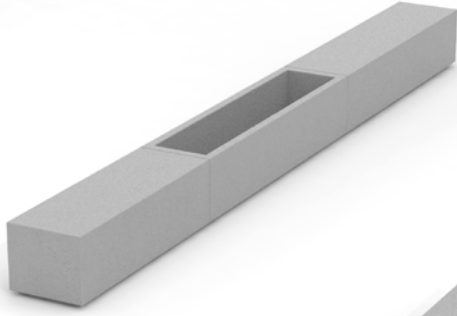

1. Jardinera

Box Planter

Dimensiones 200 x 50 x 45 cm

Peso 534 kg

Capacidad 220 L

1.1 Características generales

Material	Hormigón Hormigón reciclado	Colocación	Ayudada sin anclaje Anclada con tornillos
-----------------	--------------------------------	-------------------	--

Acabado	Decapado e hidrofugado	Revestimiento interior transpirable y flexible
----------------	------------------------	--

Impermeabilización	Lámina de drenaje
---------------------------	-------------------

Colores



GR. Gris



NG. Negro

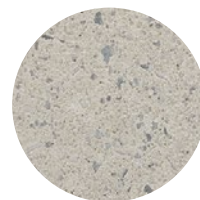

BL. Blanco

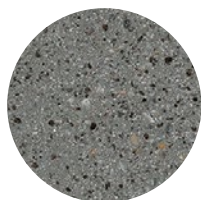

CA. Gris CA

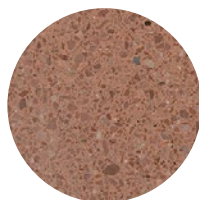

RA. Rojo

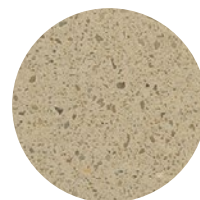

BG. Beige

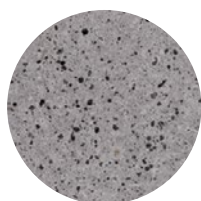

EGR. Gris Eco-Grey®



ENG. Negro Eco-Black®

1.2 Sistema de colocación

Elevación

(P= 534 kg / con tierra P=908 kg)

Instalación

Roscar los 2 tornillos a fondo M16 x 140.
 Taladrar el pavimento (Ø40 x 180 mm)
 y llenar con resina o mortero líquido.
 Centrar y colocar.

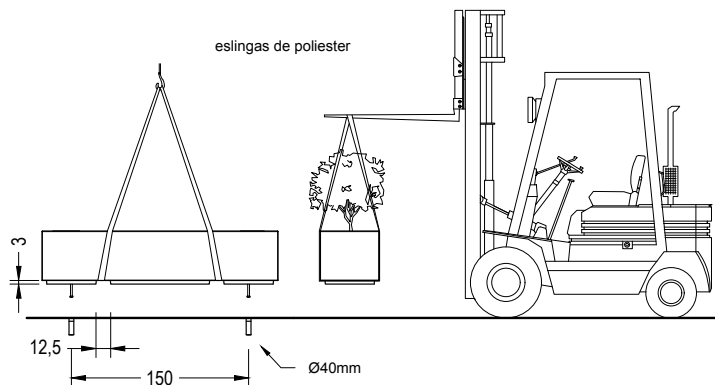

Se suministra con dos aberturas integra-
 das en el zócalo para permitir el movi-
 miento con una carretilla elevadora.

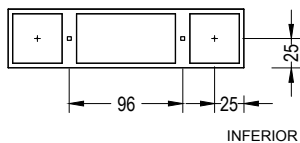

1.3 Geometría

Box Planter

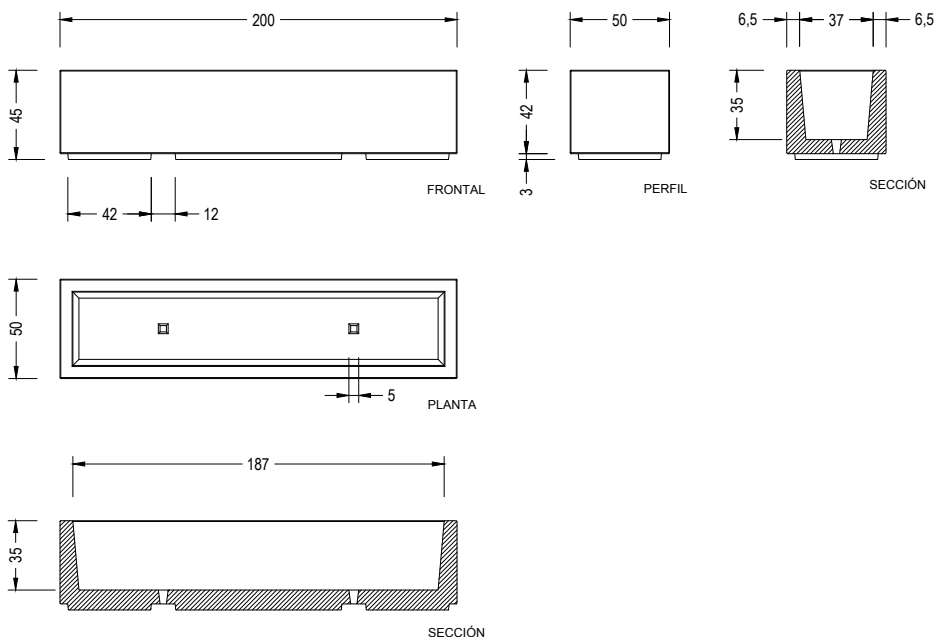

Agregación con Box Banca



Banca BOX 200





Garantía

5 años en los elementos de hormigón.

Los nombres, marcas y modelos industriales de los productos han sido depositados en los registros correspondientes. La información técnica facilitada por Escofet sobre sus productos puede sufrir modificación sin previo aviso.

Escofet 1886 S.A
Oficina central y producción

Montserrat, 162
E 08760 Martorell
Barcelona - España
T. 0034 937 737 150
F. 0034 937 737 151

info@escofet.com
www.escofet.com



GA-2005/0072 SST-0090/2010 ER-0403/2016