





Kiwi est la représentation contemporaine d'une collection de sièges urbains, qui tisse un lien entre utilisateur et environnement, en minimisant l'impact visuel. Ses qualités ergonomiques et anthropométriques particulières en facilitent l'utilisation universelle, notamment par les personnes âgées.

Bois Certifié FSC® |  |  280 cm/max. |  81 kg |  3

 Update 19.09.2019



KIWI

Nahtrang Disseny 2010

Escofet®

Origine

Le profil de la structure du dossier en aluminium évoque l'image du bec du kiwi, symbole national de la Nouvelle Zélande, dont le nom provient du maori « kee wii », soit l'onomatopée du cri de cet oiseau. Son comportement agréable est associé à une sensation de confort qui nous rend le produit plus proche.

Flexible

Famille de sièges d'une grande souplesse d'utilisation : Chaise de 60 cm, bancs de 180 ou 280 cm, avec ou sans accoudoirs, et banquettes de 60 et 180 cm. L'identité de section des modèles de la collection permet de former des continuums de bancs et bancs sans dossier.

Ergonomique

L'association géométrique d'un siège court de 46 cm de haut avec des accoudoirs situés à 26 cm au-dessus de l'assise aide les personnes âgées à s'asseoir et se relever, sans pour autant réduire les conditions de confort.

Matériel

Supports de structure en aluminium peint de couleur argent, finitions texturées, associé à cinq lattes de même section en bois tropical FSC ou en pin nordique.

Installation

Installé simplement ancré à l'aide de vis encastrées dans le revêtement et fixées avec de la résine.



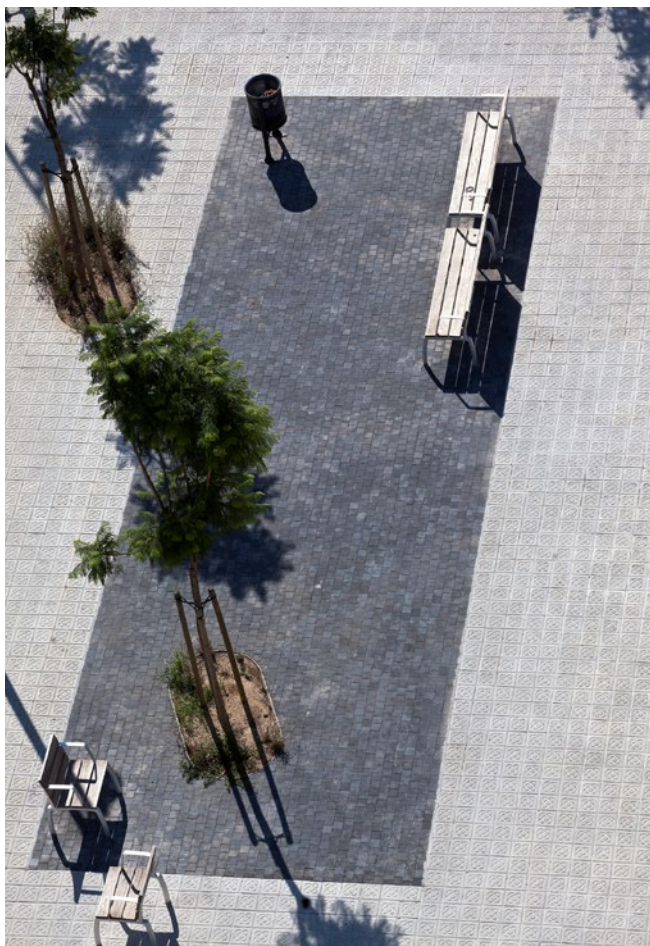

1. Banc, chaise, banquette et tabouret

Kiwi	Banc	Chaise	Double banc	Banquette	Tabouret
Dimensions	180 x 46 cm	60 x 46 cm	280 x 46 cm	180 x 46 cm	60 x 46 cm
Poids	40 / 51 kg	25 / 29 kg	63 / 81 kg	30 / 38 Kg	19 / 22 Kg

1.1 Caractéristiques générales

Siège	Bois Pine FSC® Bois Tropical FSC®	Pose	Ancré avec vis
Finition	<i>Tropical</i> Traitées à l'huile <i>Pine</i> Traité en autoclave et protection fongicide		
Supports	Fonte d'aluminium. Accoudoirs optionnels		
Finition	Peinture couleur argent texturé avec protection contre la corrosion pour une catégorie de corrosivité atmosphérique C5 selon la norme UNE-EN ISO 12944-2.		

Couleurs



A. Bois Tropical FSC®



B. Bois Pine FSC®

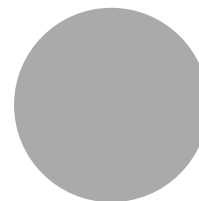

C. Fonte d'aluminium.

1.2 Système de pose

Installation

Percer le trottoir avec un foret de Ø12 mm et remplir avec de la résine. Ensuite, enfilez les 4 vis inférieures DIN 913 M10x100 mm. Centre, placez le banc et coupez la zone de support.

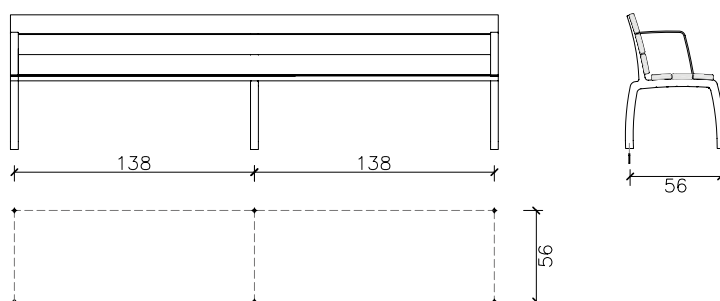
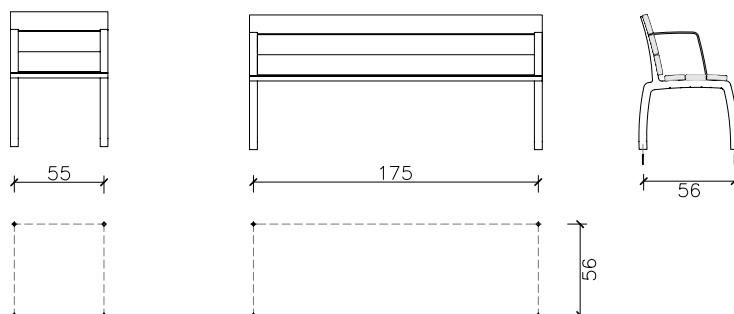

1.3 Géométrie

Kiwi Banc

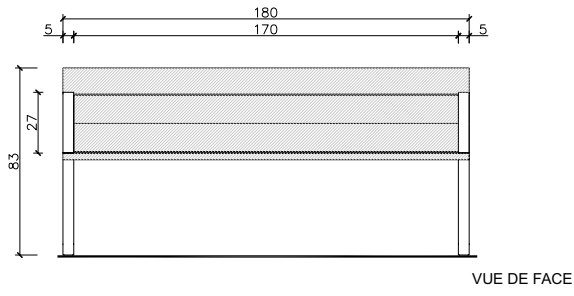

Kiwi Chaise

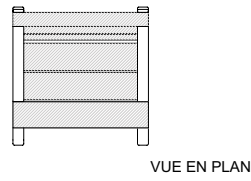
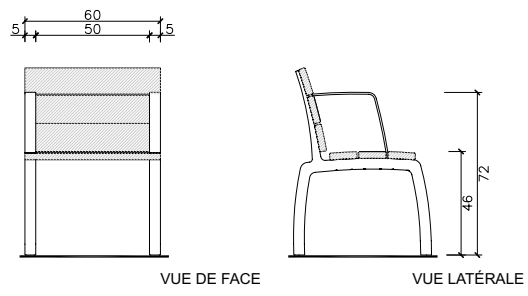

Kiwi 280 Banc

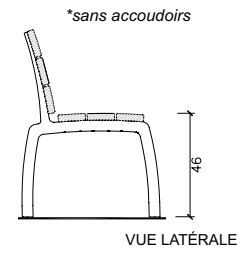
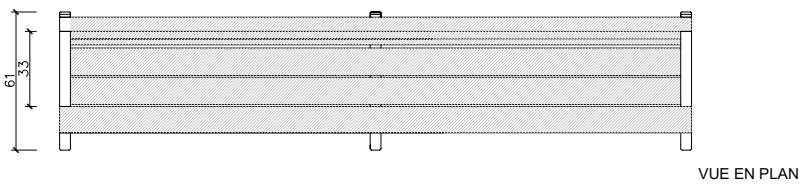
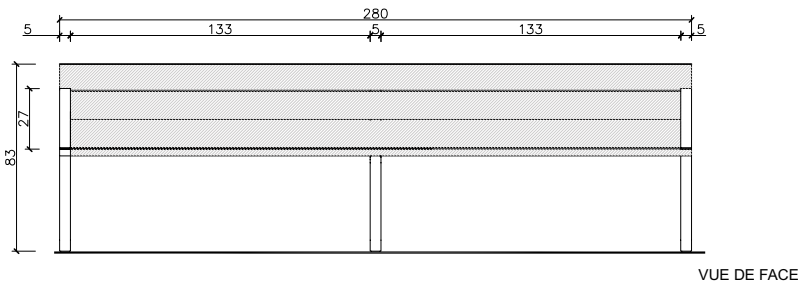

Kiwi Banquette

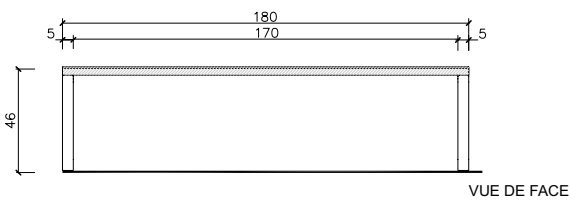

Kiwi Tabouret

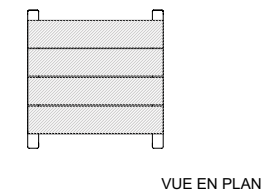
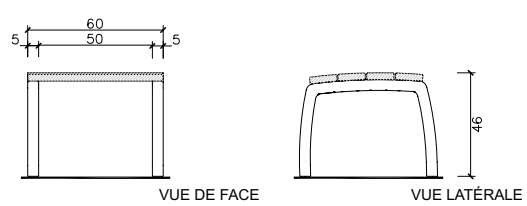



Les noms, marques et modèles industriels des produits ont été déposés au registre correspondant. Les informations techniques de ce document peuvent être modifiées sans préavis.

Escofet 1886 S.A
Siège et production

Montserrat, 162
E 08760 Martorell
Barcelona - España
T. 0034 937 737 150
F. 0034 937 737 151

info@escofet.com
www.escofet.com



GA-2005/0072 SST-0090/2010 ER-0403/2016