

La collection *Grasshopper*, qui se compose d'une table et d'un banc sans dossier, porte à ses limites la résistance de la technologie Slimconcrete. Avec sa forme délibérément incomplète, elle occupe un large espace. Se refermant avec douceur à une extrémité, elle se transforme en un lieu chaleureux où faire la causerie. De l'autre, elle s'ouvre et nous invite à penser à liberté de mouvement et légèreté des matériaux.

UHPC | 160 cm | 230 kg | 3

Update 22.09.2020



GRASSHOPPER

Makoto Fukuda 2013

Escofet®

### Robuste

La technologie du béton UHPC-Slimconcrete, matériau extrêmement résistant aux efforts de compression et de flexion, ainsi qu'à l'impact et l'usure, permet de concevoir des éléments légers, de section structurelle minimale et grande longévité.

### Adaptation

La collection *Grasshopper* se compose d'un banc sans dossier, à utiliser comme siège isolé, et d'une table, le tout permettant d'installer des ensembles table-banc de 2 mètres. En associant deux groupes en position opposée, on obtient une table et un banc de 4 mètres.

### Écologique

Le poids réduit des produits en UHPC-Slimconcrete facilite le transport et diminue la consommation d'énergie pour les fabriquer. Le matériau de composition 100% recyclable optimise le cycle de vie.

### Matériel

Les deux modèles sont en béton UHPC\_Sliconcrete monobloc.

### Installation

Simple à soulever et manipuler à l'aide d'élingues, la table comme le banc sont auto-stables. La table et les bancs sans dossier doivent être fixés au sol.





## 1. Table and banquette

Grasshopper	Table	Banquette	
<b>Dimensions</b>	190 x 73 x 90 cm	160 x 45 x 45 cm	
<b>Poids</b>	670 kg	230 kg	
<b>1.1 General features</b>			
<b>Matériel</b>	Betón UHPC	<b>Pose</b>	Fixation avec vis
<b>Finition</b>	Sablé et hydrofugé / Finition lisse (*)		

## Coleours



UHPC GR. Gris



UHPC NG. Noir

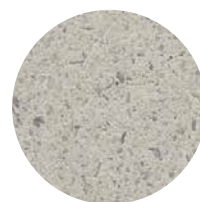

UHPC BL. Blanc

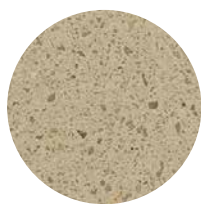

UHPC BG. Beige

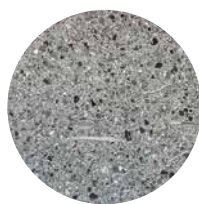
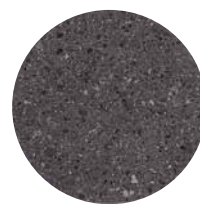
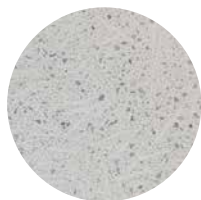
UHPC GR P. Gris  
finition lisseUHPC NG P. Negro  
finition lisseUHPC BL P. Blanc  
finition lisseUHPC BG P. Beige  
finition lisse

## 1.2 Système de pose

## Élévation

(P=670 kg / 230 kg)

## Installation

Enfilez les 2 vis inférieures  
M-12x140, percer le sol et remplir  
avec résine ou mortier.

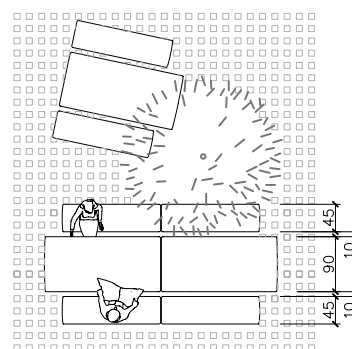
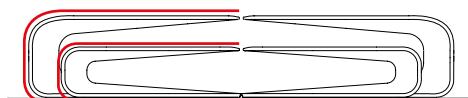
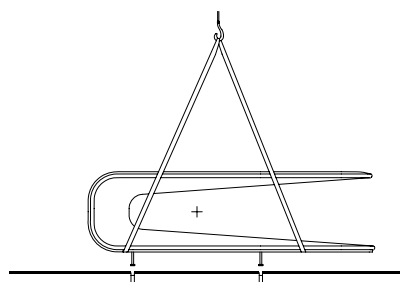

(\*) La finition lisse est appliquée  
uniquement sur la face supérieure  
(voir ligne rouge).

Table

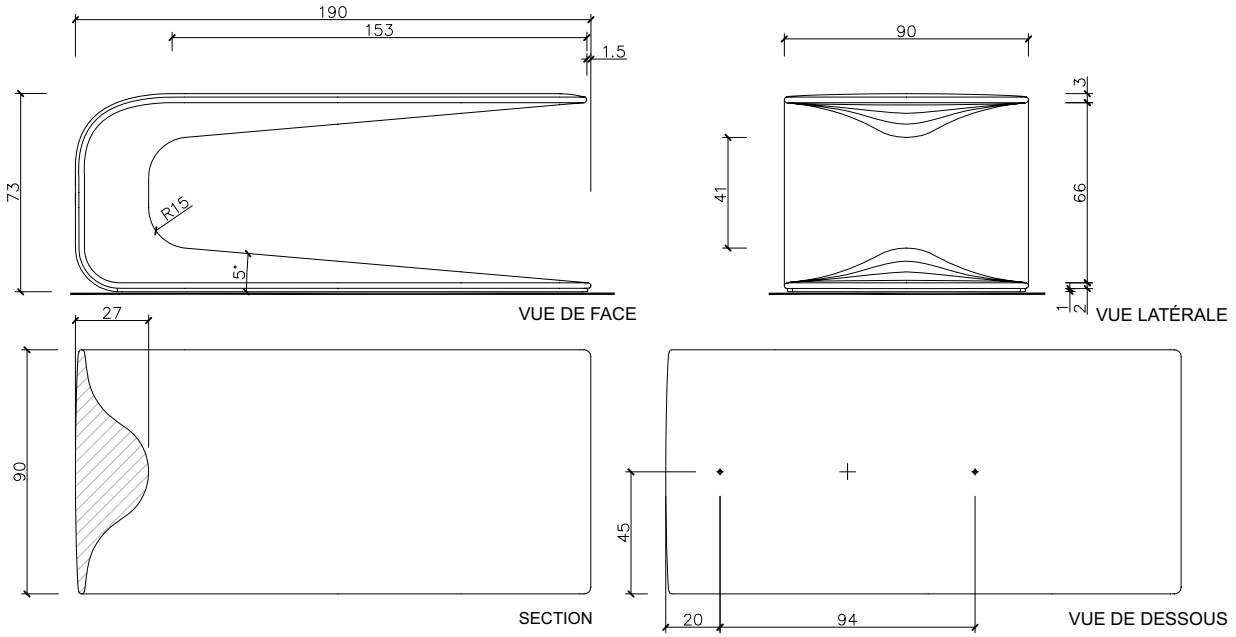

Banquette

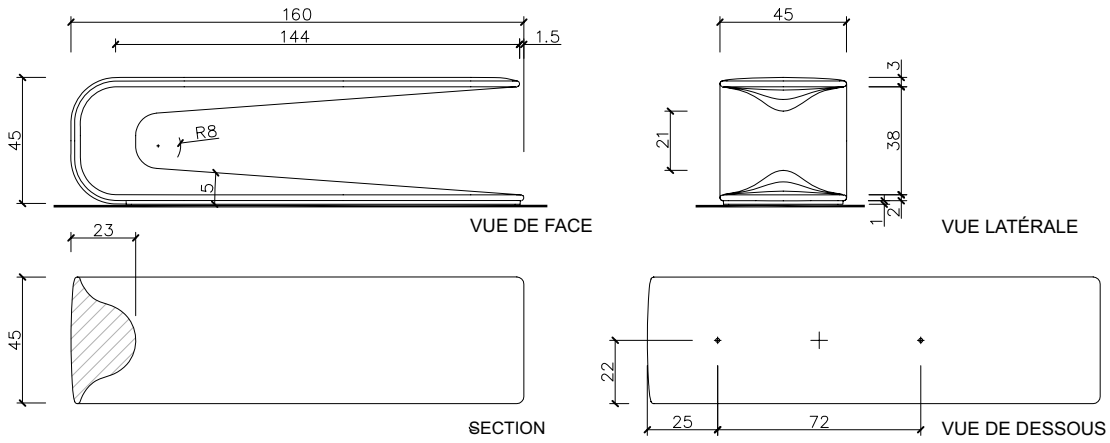



## Garantie

5 années sur tous les composants.

Les noms, marques et modèles industriels des produits ont été déposés au registre correspondant. L'information technique facilitée par Escofet sur ces produits peut être modifiée sans préavis.

Escofet 1886 S.A  
Siège et production

Montserrat, 162  
E 08760 Martorell  
Barcelona - España  
T. 0034 937 737 150  
F. 0034 937 737 151

info@escofet.com  
www.escofet.com



GA-2005/0072 SST-0090/2010 ER-0403/2016