



La gama de bancos *Kanji* ofrece asiento como complemento de todos aquellos elementos del espacio público que inicialmente no han sido concebidos para tal función, como muros o escaleras. A su vez, es accesorio de la colección de bancas de hormigón de *Escofet*. Con una estructura de acero pintado color plata o de acero inoxidable y listones de madera tropical FSC® o de PRFV, la familia se compone de una silla de 60 cm y de un banco de 180 cm con y sin respaldo.

Madera Certificada FSC® |  180 cm/máx. |  33 kg |  4

 Update 10.01.2020



#### Origen

Un kanji es un carácter de origen chino que se utilizan en la escritura japonesa, donde cada uno tiene un significado, pero puede tener diferentes lecturas según su contexto y combinación. Con esta misma voluntad de adaptabilidad y versatilidad, nace la colección de accesorios de asientos *Kanji* para el espacio público.

#### Polivalente

*Kanji* es de uso universal y ofrece un asiento ergonómico con múltiples opciones de acabado. Se concibe para ir instalado tanto sobre muros construidos "in situ" o como complemento para la mayoría de las bancas catalogadas de *Escofet* como *Sócrates*, *Longo*, *Box*, *Garonne*, *Godot* u otros.

#### Materiales

La estructura de los soportes es de pletina de acero mecanizado de 6 mm de grueso cincada y pintada color plata o de acero inoxidable pulido. Los asientos de listones de madera tropical certificada FSC® o PRFV color RAL 7047 se presentan con o sin respaldo y en dos longitudes: 60 cm y 180 cm.

#### Instalación

Anclado sobre muro o sobre bancada de forma oculta y permanente con tornillería de acero inoxidable y tacos metálicos expansivos.



# 1. Accesorio para bancas

| Kanji              | Banco                | Silla               | Banca           | Asiento        |
|--------------------|----------------------|---------------------|-----------------|----------------|
| <b>Dimensiones</b> | 177 x 57 x 4 (43) cm | 62 x 57 x 4 (43) cm | 177 x 53 x 4 cm | 62 x 53 x 4 cm |
| <b>Peso</b>        | 33 kg                | 17 kg               | 20 kg           | 9 kg           |

## 1.1 Características generales

|                |  |                   |                                   |
|----------------|--|-------------------|-----------------------------------|
| <b>Asiento</b> | Madera tropical Certificada FSC® /<br>Listones de PRFV | <b>Colocación</b> | Anclado con<br>tacos de expansión |
|----------------|--|-------------------|-----------------------------------|

|                |  |
|----------------|--|
| <b>Acabado</b> | Tratada con aceite /<br>PRFV en color RAL 7047. Opcional color carta RAL +20 uds |
|----------------|--|

|                 |                                     |
|-----------------|-------------------------------------|
| <b>Soportes</b> | Acero zincado /<br>Acero inoxidable |
|-----------------|-------------------------------------|

|                |  |
|----------------|--|
| <b>Acabado</b> | Pintado color plata texturizado con protección frente a la corrosión para una categoría de corrosividad atmosférica C5 según norma UNE-EN ISO 12944-2. /<br>Acabado inox |
|----------------|--|

### Colores

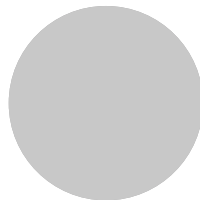

**A.** Madera tropical  
Certificada FSC®

**B.** PRFV en color  
RAL 7047

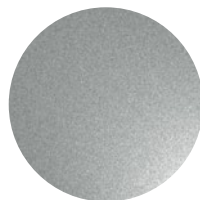
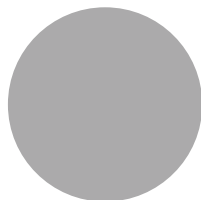

**C.** Acero plata  
texturizado

**D.** Acero inox



La marca de la  
gestión forestal  
responsable

## 1.2 Sistema de colocación

### Instalación

Centrar y colocar el accesorio sobre el banco o muro y marcar agujeros colisos. Taladrar Ø 8 mm el banco o muro. Situar de nuevo el accesorio y roscar los 4 o 6 tacos de expansión inoxidables 8 x 45 mm.

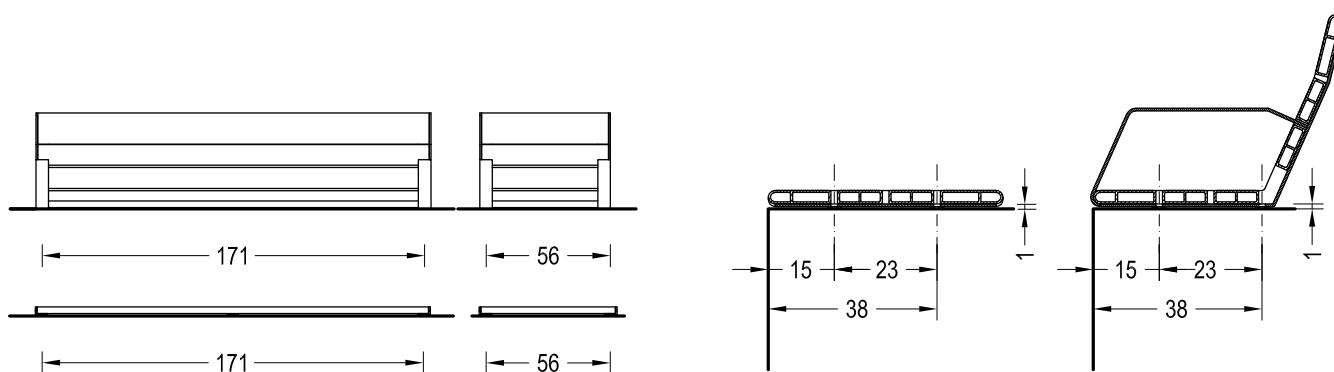

Banco

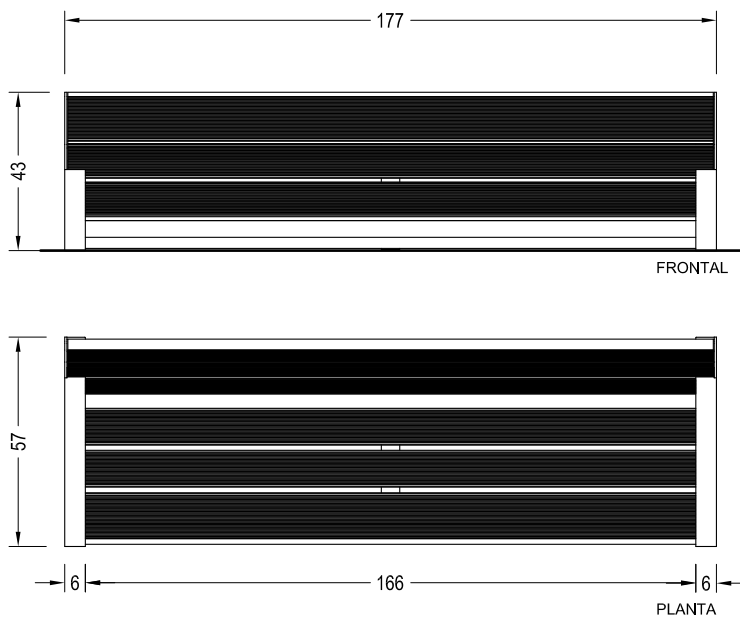

Silla

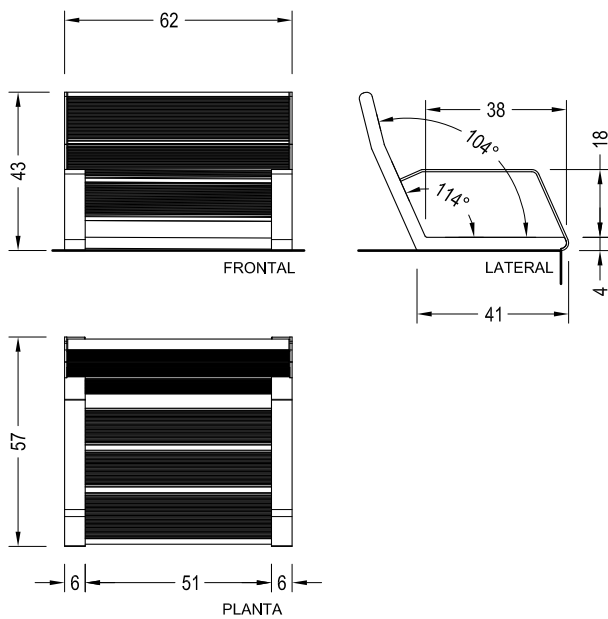

Banca

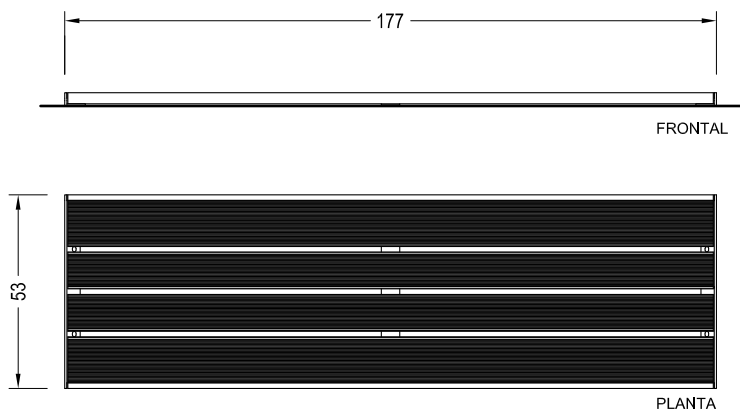

Asiento

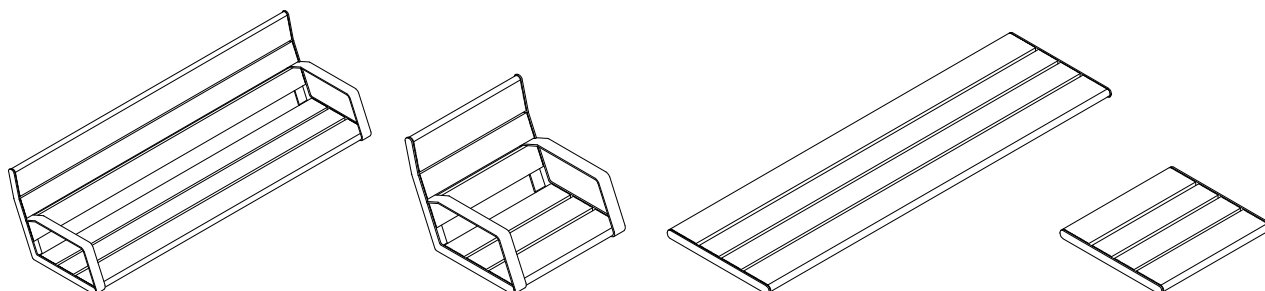
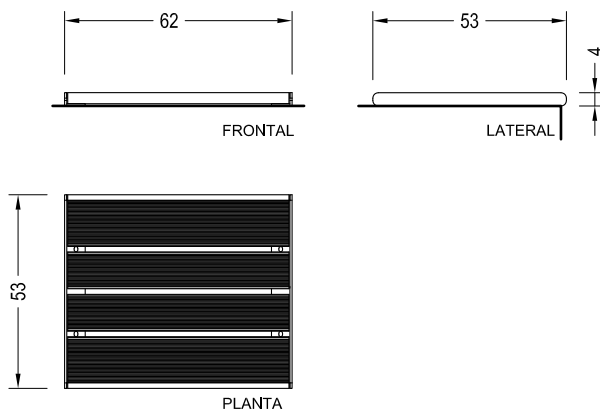

## Ejemplos de agregación

SOCRATES + KANJI

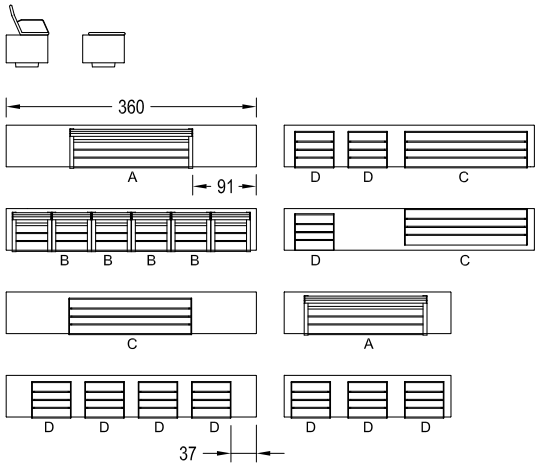

BOX + KANJI

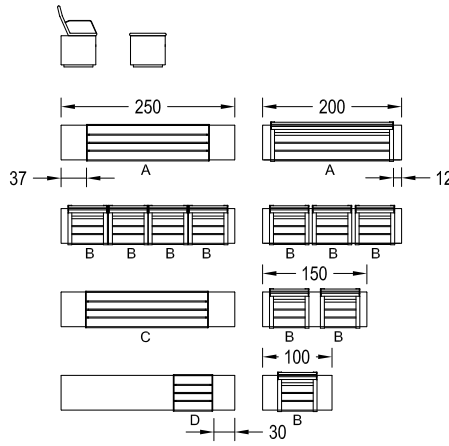

PORTIC + KANJI

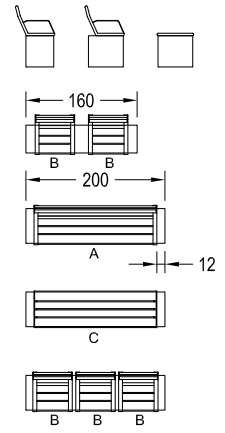

LONGO + KANJI

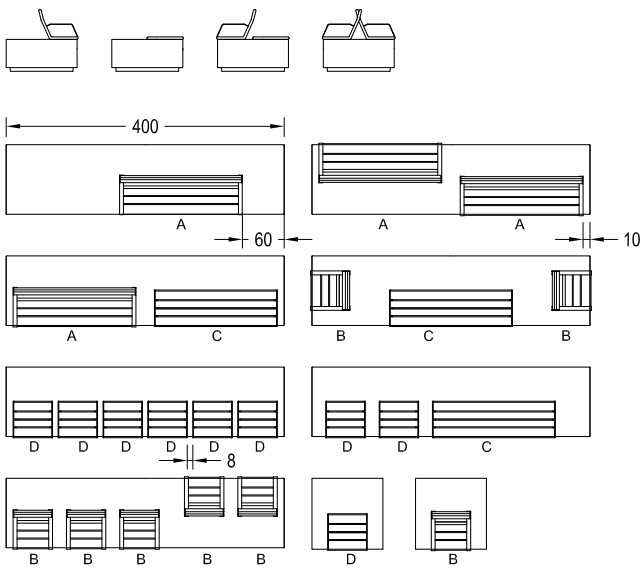

CANET + KANJI

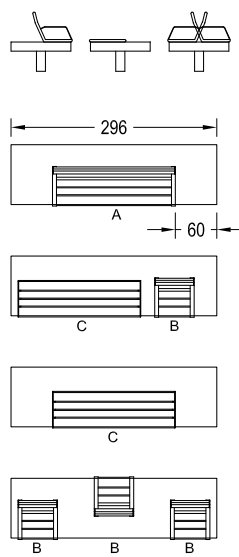

BANCALOSA + KANJI

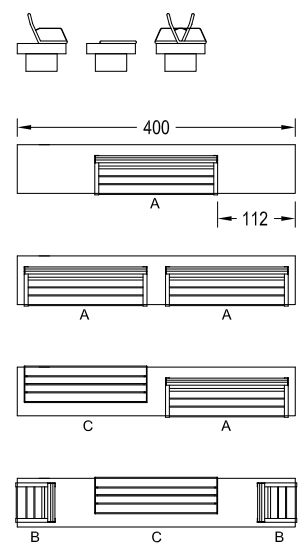

GARONNE + KANJI

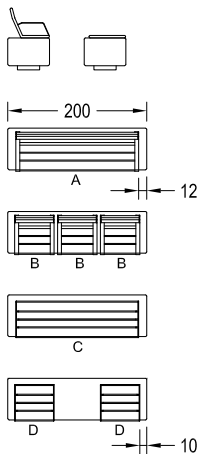

BARANA + KANJI

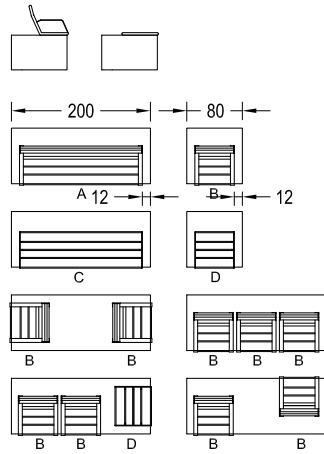

GODOT + KANJI

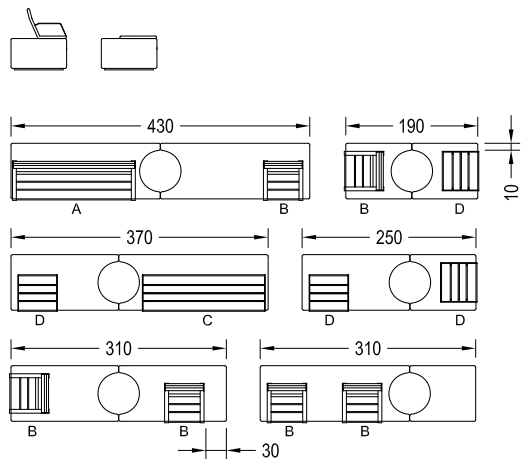



Los nombres, marcas y modelos industriales de los productos han sido depositados en los registros correspondientes. La información técnica facilitada por Escofet sobre sus productos puede sufrir modificación sin previo aviso.

Escofet 1886 S.A  
Oficina central y producción

Montserrat, 162  
E 08760 Martorell  
Barcelona - España  
T. 0034 937 737 150  
F. 0034 937 737 151

info@escofet.com  
www.escofet.com



GA-2005/0072 SST-0090/2010 ER-0403/2016