

Hydra est un banc sans dossier modulaire et multifonction aux lignes simples qui, assemblé à d'autres, permet de construire une limite faisant en outre fonction de banquette continue. La variante *Hydrabike* du module présente des rainures pour insérer la roue d'un vélo, faisant ainsi office de stationnement occasionnel. Un anneau vissé sous l'assise permet d'attacher le vélo au banc.

Béton | 📏 200 cm | ⚖️ 515 kg | 🪛 4

🔄 Update 19.06.2020



Origine

Le banc est né à l'origine dans sa version *Hydrabike* puis s'est ensuite transformé en un accessoire «ad hoc» du modèle Hydra plus généralisable comme banc limite d'une promenade maritime.

Modulaire

Assemblés en ligne, les modules *Hydrabanc* et *Hydrabike*, tous deux de 2 mètres de long, s'associent et se complètent.

Matériau

Béton armé à l'acier inoxydable, finition décapée et hydrofugée ; coloris du nuancier standard Escofet. En option, anneaux en acier inoxydable, filetés sous la surface de l'assise du module *Hydrabike* dans des douilles encastrées.

Installation

Le banc sans dossier *Hydra* est ancré dans le revêtement de sol avec trois vis M16 x 140 mm par module, fixées à la résine epoxy dans des orifices de 40 mm de diamètre.





1. Banc sans dossier et support vélos

Hydra	Hydrabike	Hydrabanco
Dimensions	200 x 50 x 40 cm	200 x 50 x 40 cm
Poids	500 kg	515 kg

1.1 Caractéristiques générales

Matériel	Béton armé	Pose	Ancré avec vis
Finition	Sablé et hydrofugé		

Couleurs



GR. Gris



NG. Noir

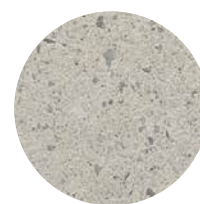

BL. Blanc

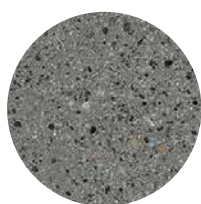

CA. Gris CA

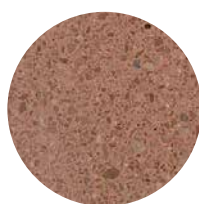

RA. Rouge

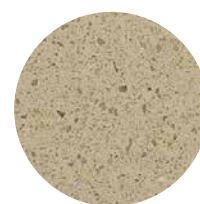

BG. Beige

1.2 Système de pose

Élévation

(P=500 kg / 515 kg)

Installation

Percer le trottoir Ø14 x 180 mm et remplir avec de la résine ou du mortier riche. Ensuite, enfiler les 3 vis inférieures M16x140 mm Centre, placez le banc et coupez la zone de support.

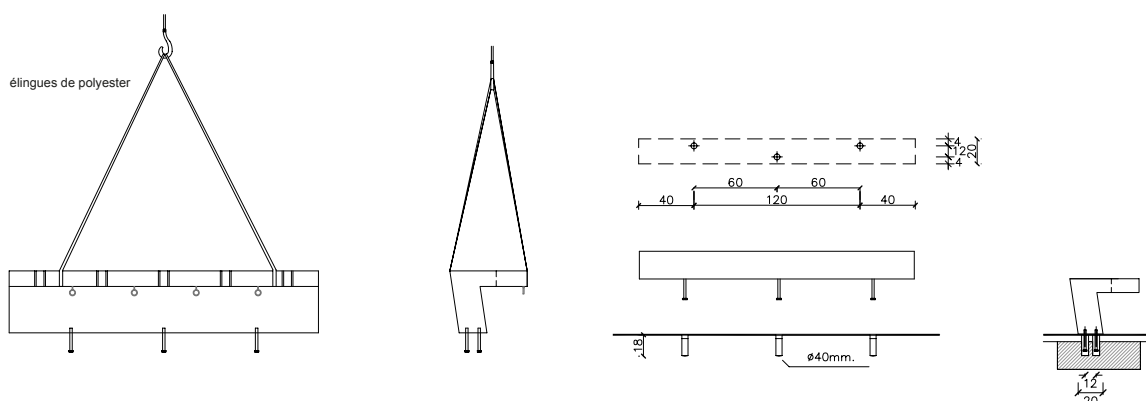

Hydrabanco

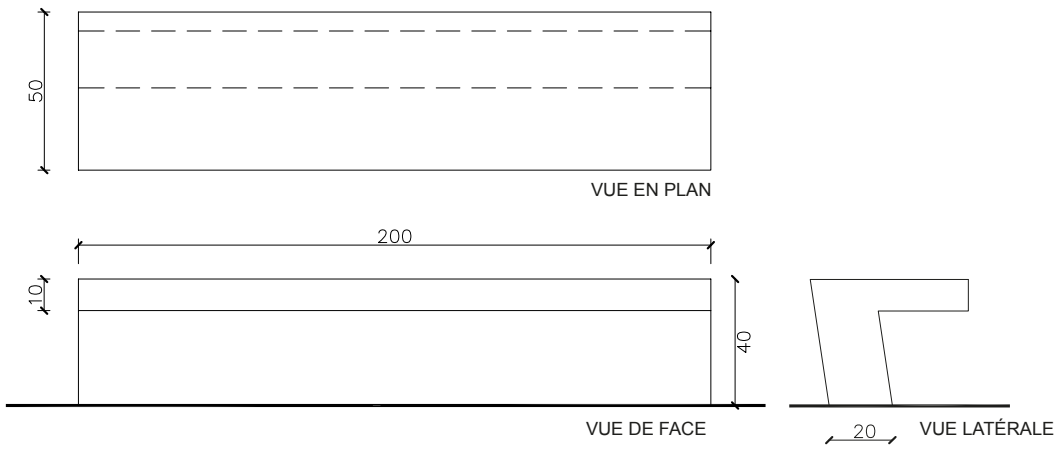

Hydrabike

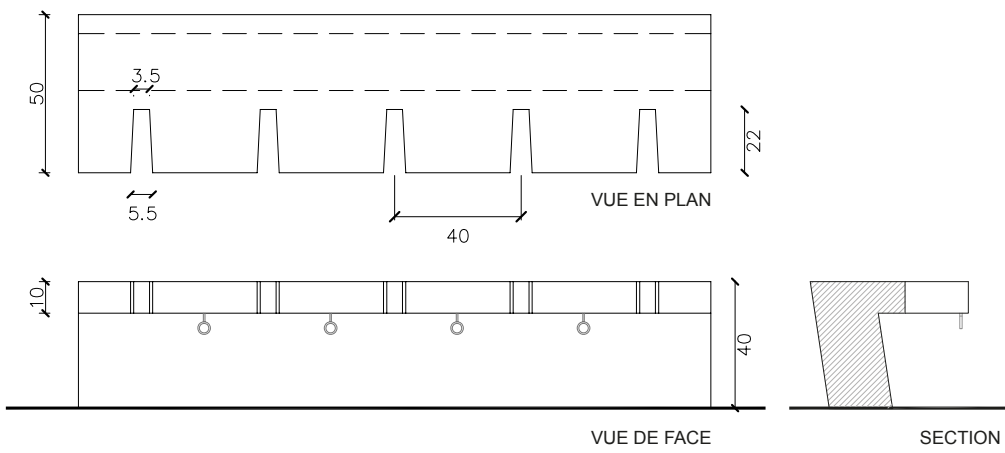



Garantie

5 années sur tous les composants.

Les noms, marques et modèles industriels des produits ont été déposés au registre correspondant. L'information technique facilitée par Escofet sur ces produits peut être modifiée sans préavis.

Escofet 1886 S.A
Siège et production

Montserrat, 162
E 08760 Martorell
Barcelona - España
T. 0034 937 737 150
F. 0034 937 737 151

info@escofet.com
www.escofet.com



GA-2005/0072 SST-0090/2010 ER-0403/2016