

Esfera est une collection de jardinières de grandes dimensions conçue pour accueillir des arbres et de grandes plantes dans l'espace public. Ses formes sphériques permettent de créer des séquences dynamiques, fluides et organiques, qui évoquent les amas de graines ou les grappes de fruits, si fréquents dans la nature. Les possibilités d'enchaînement procurent une grande flexibilité d'agencement, avec des formes et des dimensions variables.

Béton | Ø 200 cm/max. | 🏗️ 2214 kg | 🪴 2455 L | 💧

🔄 Update 04.08.2020



Origine

Les jardinières *Esfera* sont la ferme réponse du *emiliana design studio* à une demande d'Escofet. Elles ont été fabriquées, pour la première fois, pour l'aménagement de l'espace extérieur du centre commercial The Style Oulets à Viladecans.

Modulaire

Les modèles de 1,60 m et 2 m de diamètre se caractérisent par des côtés à facettes qui permettent de les combiner en adossant les jardinières les unes aux autres, créant ainsi des lignes, des îlots ou des bordures végétales selon les besoins du projet.

Flexibilité

Les facettes latérales facilitent en outre l'emplacement des jardinières contre un mur ou dans un angle.

Matériel

Béton moulé et armé à l'acier inoxydable, finition décapée et coloris du nuancier standard du catalogue Escofet. Revêtement intérieur étanche, respirant et flexible.

Installation

Auto-stable, elle s'installe sans aucune fixation. Le drainage s'effectue par le fond ouvert des sphères et par le joint libre de leur zone d'appui.





1. Jardinière

Esfera		Grand - 2455 L	Petite - 1240 L
Dimensions		ø200 x 145 cm	ø160 x 133 cm
Poids	fond ouvert fond fermé	2214 kg 2476 kg	1620 kg 1692 kg
Capacité		2455 L	1240 L

1.1 Caractéristiques générales

Matériau	Béton armé	Pose	Simplement appuyée
Finition	Sablé et hydrofugé		
Imperméabilité	Revêtement intérieur respirant et flexible		

Couleurs



GR. Gris



BL. Blanc

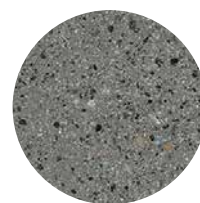

CA. Gris CA

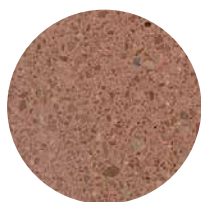

RA. Rouge

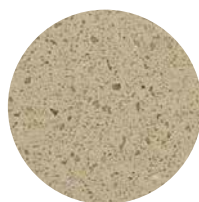

BG. Beige

1.2 Système de pose

Élévation

(P=1620 kg /1692 kg / 2212 kg / 2476 kg)

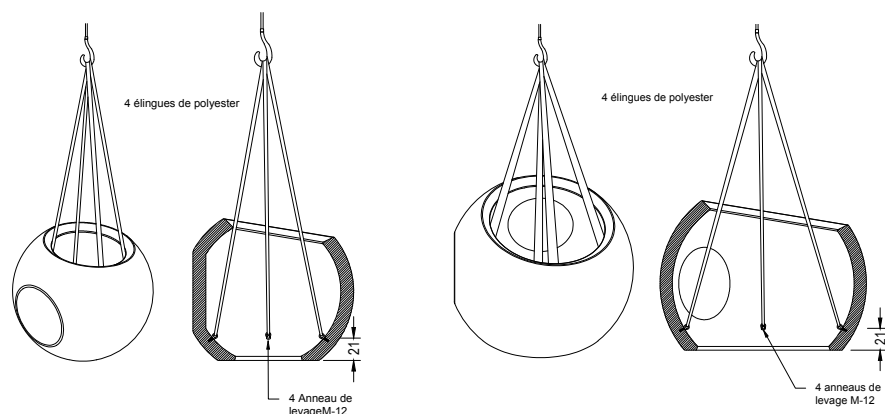

Exemple d'agréations

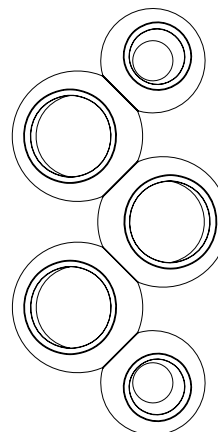

Esfera Petite

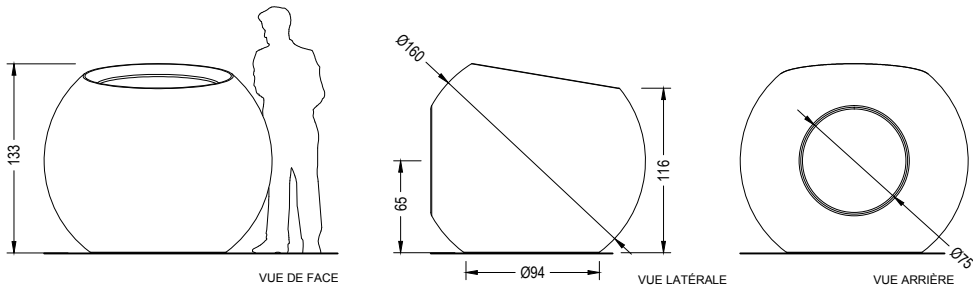

FOND OUVERT

FOND FERMÉ

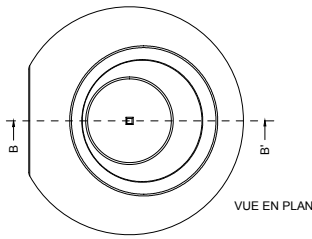
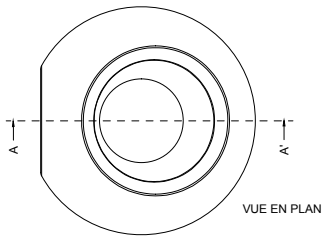
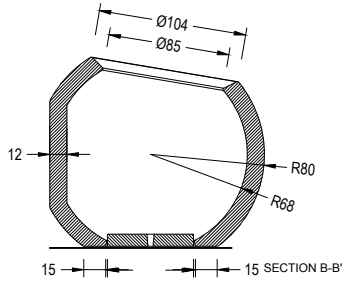
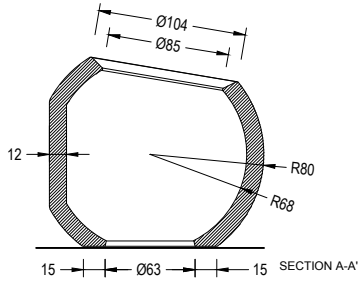

Esfera Grand

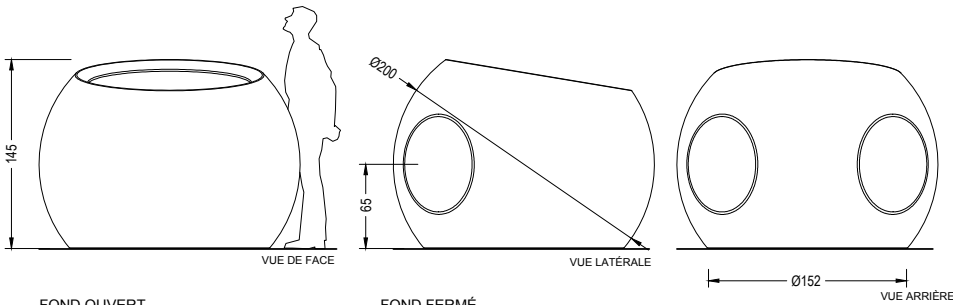

FOND OUVERT

FOND FERMÉ

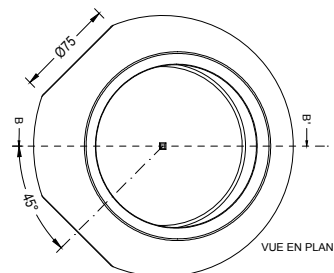
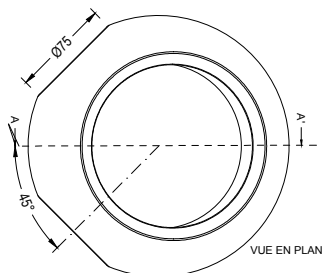
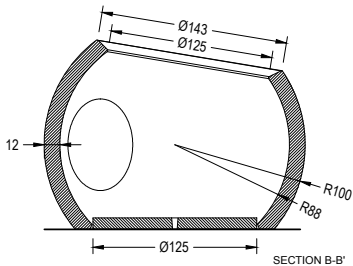
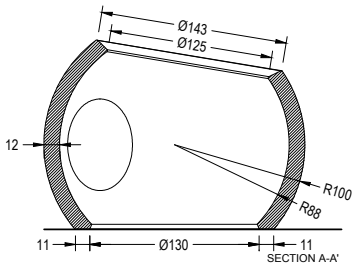



Garantie

5 années sur les composants de béton.

Les noms, marques et modèles industriels des produits ont été déposés au registre correspondant. Les informations techniques de ce document peuvent être modifiées sans préavis.

Escofet 1886 S.A
Siège et production

Montserrat, 162
E 08760 Martorell
Barcelona - España
T. 0034 937 737 150
F. 0034 937 737 151

info@escofet.com
www.escofet.com



GA-2005/0072 SST-0090/2010 ER-0403/2016