

Box Planter comprend deux modèles de jardinière. Un de format rectangulaire de même dimension longitudinale que le banc *Box 200* et un deuxième bac carré de 100 cm de côté. Les deux sont nés pour renaturaliser la ville en formalisant des agrégations linéaires de jardinières combinées à des bancs *Box* en tant que jardinière isolée

Béton | 📏 200 cm | ⚖️ 534 kg | 🪴 220 L

🔄 Update 25.02.2021



Modulaire

Les jardinières modulaires *Box Planter*, rectangulaires ou carrées, peuvent être ajoutées latéralement ou longitudinalement à tous les modèles de la collection de banc *Box*.

Écologique

Produit durable du point de vue environnemental, avec une finition externe imitant la pierre naturelle grâce à l'emploi d'agrégats recyclés de proximité; avec une formulation remplaçant les agrégats naturels. Eco-Grey® avec marquage CE.

Matériel

Béton moulé et finition décapée, avec option d'agrégat recyclé: Eco-Grey® aux agrégats issus du recyclage du béton pour les modèles de couleur grise.

Installation

Appuyé sur le revêtement de sol et, en option, fixé par deux vis filetées dans des douilles encastrées dans sa base. Socle avec renforcement et canaux de passage de sangles pour en faciliter le transport et l'installation.



BOX PLANTER



1. Jardinière

Box Planter	Rectangular	Square
Dimensions	200 x 50 x 45 cm	100 x 100 x 45 cm
Poids	534 kg	475 kg
Capacité	220 L	245 L

1.1 Caractéristiques générales

Matériel	Béton Béton recyclé	Pose	Simplement appuyée Fixation avec vis
----------	------------------------	------	---

Finition	Sablé et hydrofugé
----------	--------------------

Couleurs

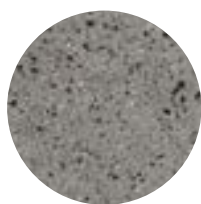

GR. Gris

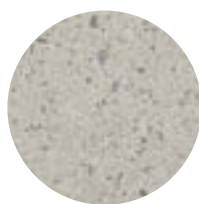

BL. Blanc

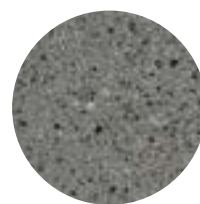

CA. Gris CA



RA. Rouge

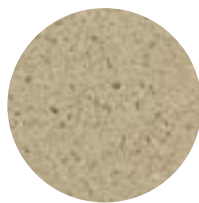

BG. Beige

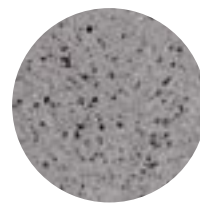

EGR. Gris Eco-Grey®

4.2 Système de pose

Élévation

P= 534 kg (avec terreau 908 kg) /
475 kg (avec terreau 892 kg)

Installation

Enfilez les 2 vis inférieures M16 x 140 mm.
Perçer le trottoir (Ø40x180 mm) et remplir
avec de la résine ou mortier liquide. Ensuite,
centre, placez la jardinière et coupez la zone
de support.

Box Planter Rectangular est fourni avec
deux ouvertures intégrées dans le socle
pour permettre le déplacement avec un
chariot élévateur à fourche.

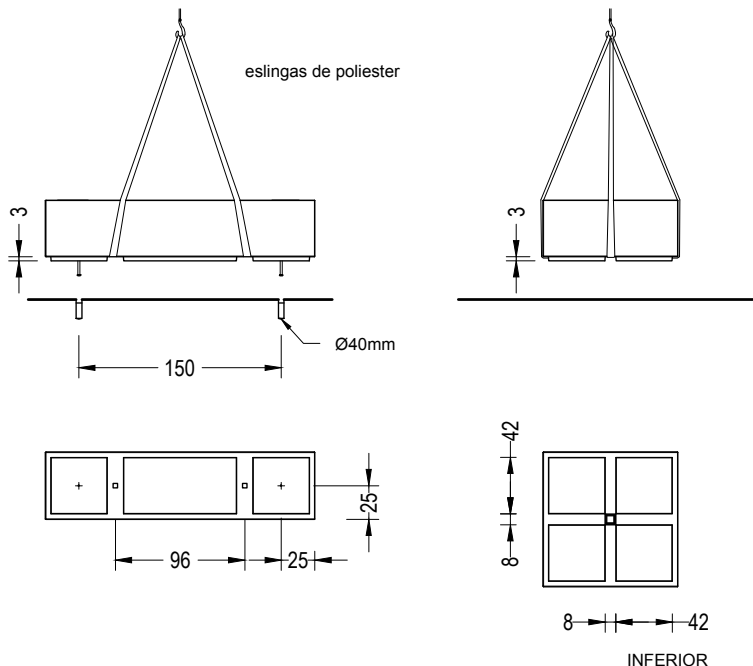
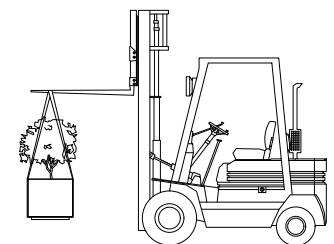

4.3 Géométrie

Box Planter Rectangular

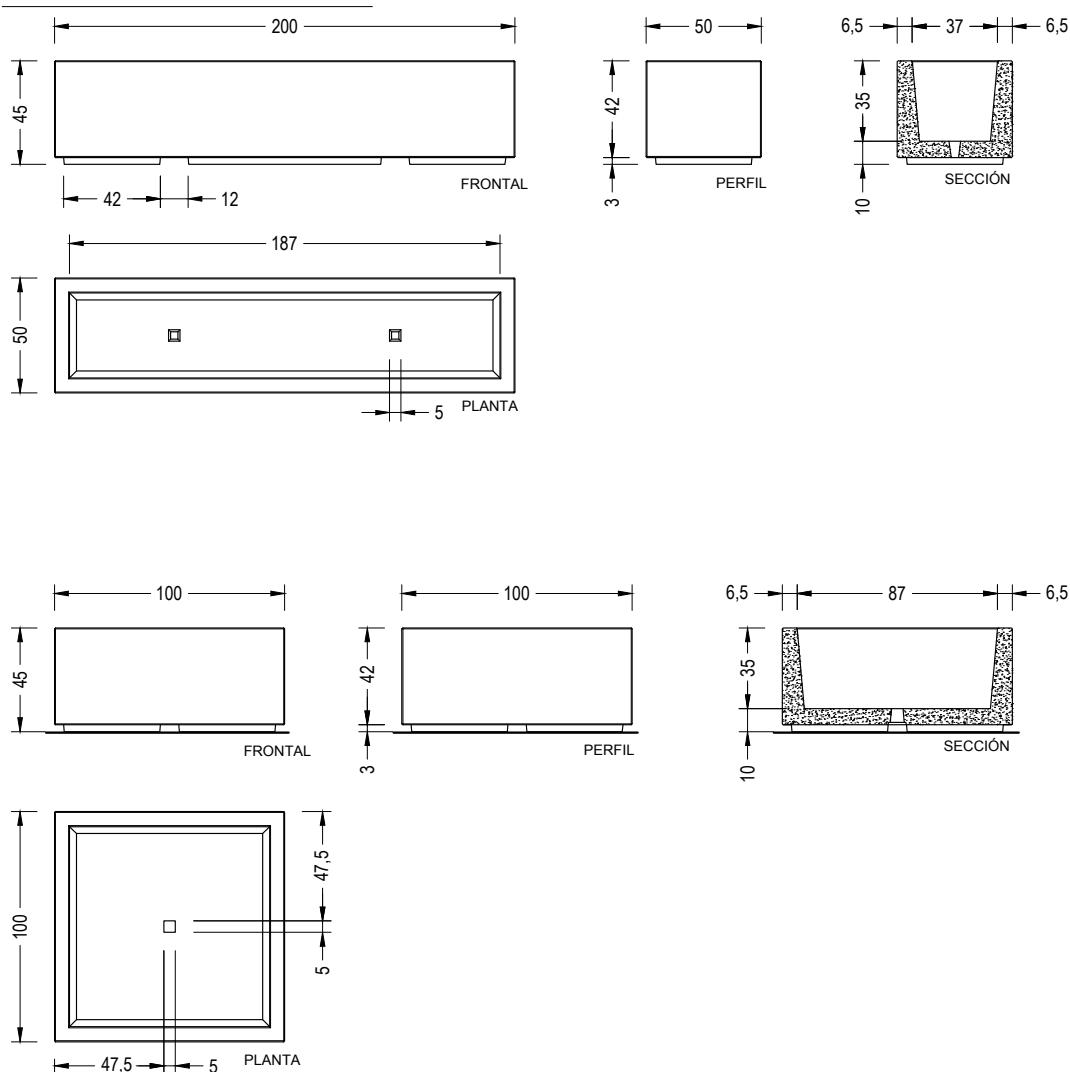

1.4 Agrégation Box Planter

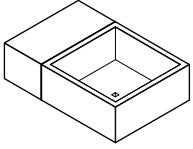

Box Planter Square, Box 100

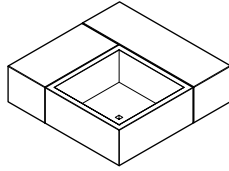

Box Planter Square, Box 100, 150

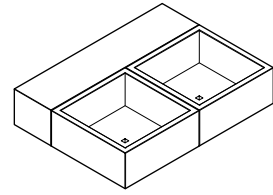

Box Planter Square, Box 200

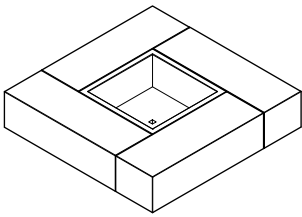

Box Planter Square, Box 150

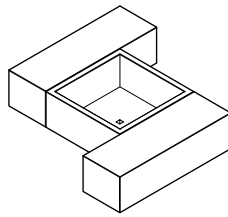

Box Planter Square, Box 150

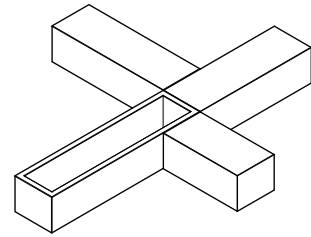

Box Planter Square, Box 100, 150

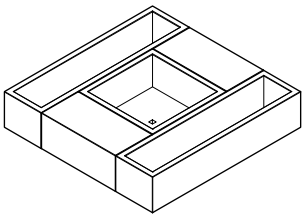

Box Planter Square, Box Planter Rectangular, Box 100

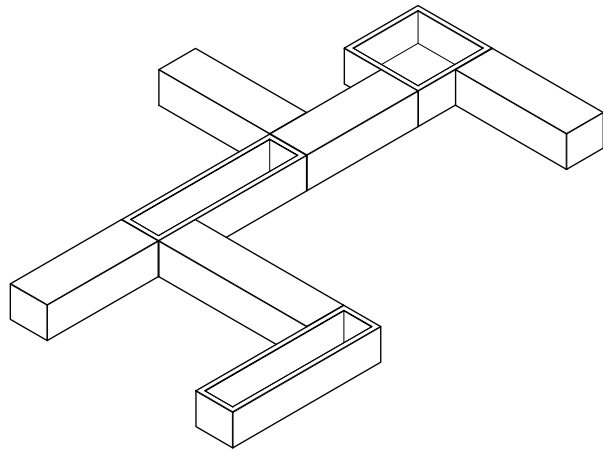

Box Planter Square, Box Planter Rectangular, Box 150, 200

BOX PLANTER





Garantie

5 années sur les composants de béton.

Les noms, marques et modèles industriels des produits ont été déposés au registre correspondant. Les informations techniques de ce document peuvent être modifiées sans préavis.

Escofet 1886 S.A
Siège et production

Montserrat, 162
E 08760 Martorell
Barcelona - España
T. 0034 937 737 150
F. 0034 937 737 151

info@escofet.com
www.escofet.com



GA-2005/0072 SST-0090/2010 ER-0403/2016