





LA COLECCIÓN SISA ES UN CONJUNTO DE  
ELEMENTOS DE ASIENTO DISEÑADOS PARA  
INTEGRAR LA PLURALIDAD DE LOS ESPACIOS  
URBANOS.

Madera Certificada FSC® |  150 cm/màx. |  38 kg |  3

 Update 23.02.2024



SISA

Jaume Ramírez Studio 2024

Escofet®

#### Origen

El entorno urbano constituye un mundo común (*Marina Garcés*) que producimos de manera constante y colectiva. Este hacer común exige considerar los elementos del espacio público desde nuestra diversidad (quién los utiliza y cómo) y la del entorno arquitectónico.

#### Diseño

El banco está diseñado con una economía formal y material premeditada, fabricado con lo mínimo posible: cuatro patas de hierro verticales y tres listones de madera, la cual ha sido tratada para un envejecimiento adecuado.

El banco sin respaldo define el entorno urbano sin quitarle protagonismo; el banco con respaldo encuentra la comodidad mediante una discreta inclinación que no rompe con la postura erguida.

#### Ergonómico

El pliego del reposabrazos, delicado gesto que permite reconocer la totalidad de la pieza, hace referencia a una tipología de asiento callejero que se instaura en el imaginario popular con una reconocible curva, si bien ahora más liviana.

#### Material

Los soportes son de acero zincado y pintados color verde parduzco o rojo óxido. El asiento y el respaldo se resuelven con una única sección de tablones de madera de pino nórdico FSC® con una protección Lasur incoloro mate.

#### Instalación

Anclado con varillas roscadas M6 x 140 mm en orificios de 12 mm realizados previamente en el pavimento y rellenados con resina epoxi o mortero graso.





SISA



Escofet®



SISA

Escofet®

SISA



Photographies: Daniel Riera

Escofet®

# 1. Colección

Nomo	Silla	Banco	Banca	Taburete
Dimensiones	60 x 60 x 84 cm	150 x 60 x 84 cm	150 x 40 x 45 cm	60 x 40 x 45 cm
Peso	28 kg	38 kg	24 kg	16 kg

## 1.1 Características generales

Asiento	Pino Nórdico Certificado FSC®	Colocación	Anclado con tornillos
Acabado	Protección LASUR incolore mate		
Soportes	Acero zincado		
Acabado	Pintado con protección frente a la corrosión para una categoría de corrosividad atmosférica C5 según norma UNE-EN ISO 12944-2.		

### Colores



A. Madera de pino  
Certificada FSC®

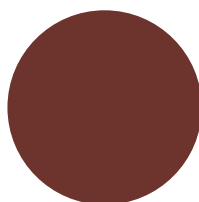

B. Acero color  
Rojo Óxido  
RAL 3009

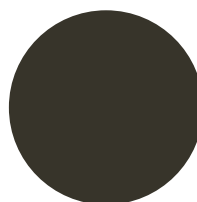

C. Acero color  
Verde Parduzco  
RAL 6008

## 1.2 Sistema de colocación

### Instalación

Taladrar el pavimento Ø12 mm y llenar con resina. Roscar los 4 tornillos a fondo M6x100. Centrar, colocar el banco y rejuntar la zona de apoyo.

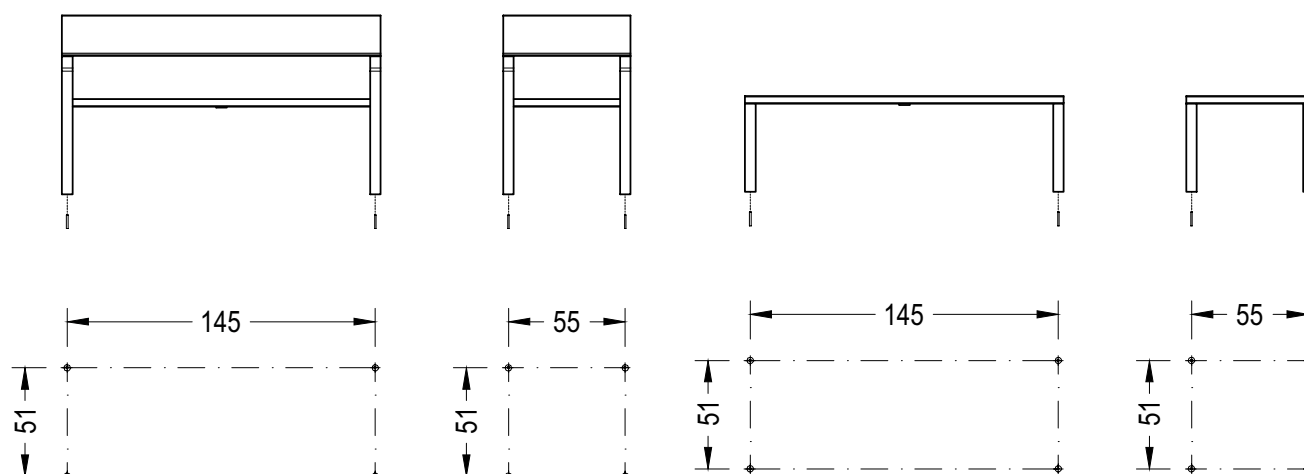

Silla

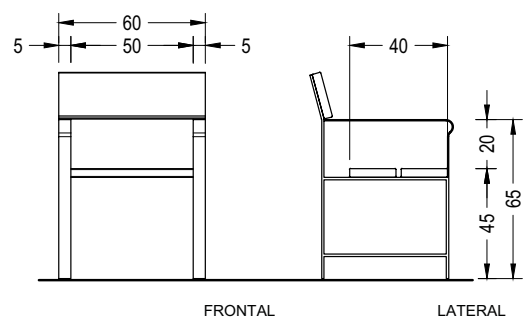

FRONTAL

LATERAL

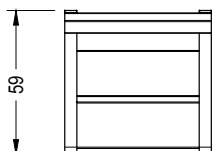

PLANTA

Banco

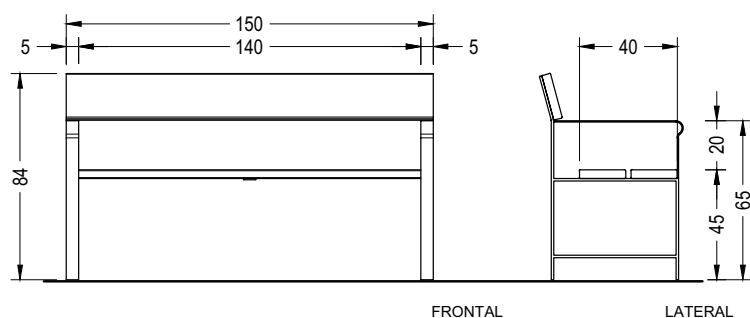

FRONTAL

LATERAL

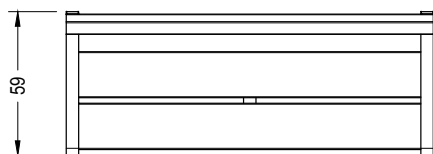

PLANTA

Banca / Taburete

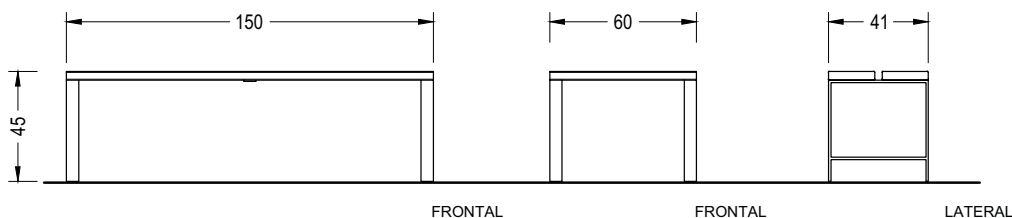

FRONTAL

FRONTAL

LATERAL

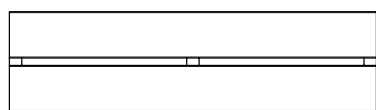

PLANTA

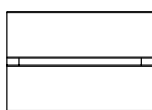

PLANTA





Los nombres, marcas y modelos industriales de los productos han sido depositados en los registros correspondientes. La información técnica facilitada por Escofet sobre sus productos puede sufrir modificación sin previo aviso.

Escofet 1886 S.A  
Oficina central y producción

Montserrat, 162  
E 08760 Martorell  
Barcelona - España  
T. 0034 937 737 150  
F. 0034 937 737 151

info@escofet.com  
www.escofet.com

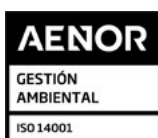

GA-2005/0072



SST-0090/2010



ER-0403/2016

