





La gama de bancos KANJI ofrece asiento como complemento de todos aquellos elementos del espacio público que inicialmente no han sido concebidos para tal función, como muros o escaleras. A su vez, es accesorio de la colección de bancas de hormigón de Escofet. Con una estructura de acero pintado color plata o de acero inoxidable y listones de madera tropical FSC® o de PRFV, la familia se compone de una silla de 60 cm y de un banco de 180 cm con y sin respaldo.

Madera Certificada FSC® |  180 cm/máx. |  33 kg |  4

 Update 30.07.2025



ORIGEN

Un kanji es un carácter de origen chino que se utilizan en la escritura japonesa, donde cada uno tiene un significado, pero puede tener diferentes lecturas según su contexto y combinación. Con esta misma voluntad de adaptabilidad y versatilidad, nace la colección de accesorios de asientos KANJI para el espacio público.

POLIVALENTE

KANJI es de uso universal y ofrece un asiento ergonómico con múltiples opciones de acabado. Se concibe para ir instalado tanto sobre muros construidos "in situ" o como complemento para la mayoría de las bancas catalogadas de Escofet como Sócrates, Longo, Box, Garonne, Godot u otros.

MATERIALES

La estructura de los soportes es de pletina de acero mecanizado de 6 mm de grueso cincada y pintada color plata o de acero inoxidable granallado. Los asientos de listones de madera tropical certificada FSC® o PRFV color RAL 7047 se presentan con o sin respaldo y en dos longitudes: 60 cm y 180 cm.

INSTALACIÓN

Anclado sobre muro o sobre bancada de forma oculta y permanente con tornillería de acero inoxidable y tacos metálicos expansivos.





1. Accesorio para bancas

Kanji	Banco	Silla	Banca	Asiento
Dimensiones	177 x 57 x 4 (43) cm	62 x 57 x 4 (43) cm	177 x 53 x 4 cm	62 x 53 x 4 cm
Peso	33 kg	17 kg	20 kg	9 kg

1.1 Características generales

Asiento	Madera tropical Certificada FSC® / Listones de PRFV	Colocación	Anclado con tacos de expansión
Acabado	Tratada con aceite / PRFV en color RAL 7047. Opcional color carta RAL +20 uds		
Soportes	Acero zincado / Acero inoxidable		
Acabado	Pintado color plata texturizado con protección frente a la corrosión para una categoría de corrosividad atmosférica C5 según norma UNE-EN ISO 12944-2. / Acabado inox		

Colores



La marca de la
gestión forestal
responsable



A. Madera tropical
Certificada FSC®

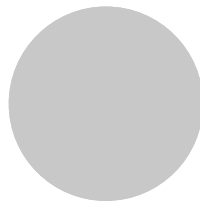

B. PRFV en color
RAL 7047

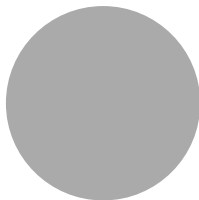

C. Acero plata
texturizado

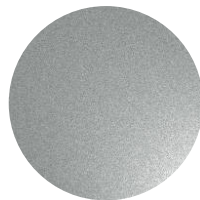

D. Acero inox

1.2 Sistema de colocación

Instalación

Centrar y colocar el accesorio sobre el banco o muro y marcar agujeros colisos. Taladrar Ø 8 mm el banco o muro. Situar de nuevo el accesorio y roscar los 4 o 6 tacos de expansión inoxidables 8 x 45 mm.

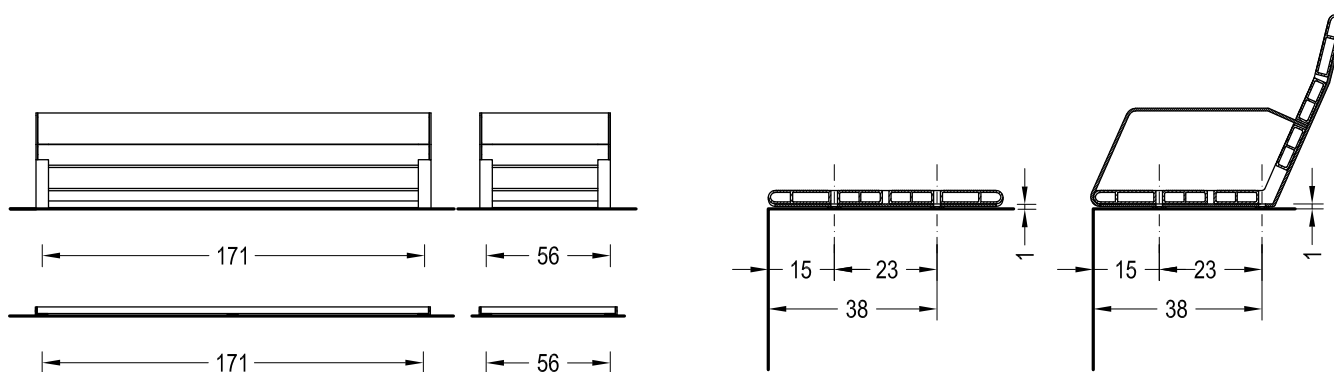

Banco

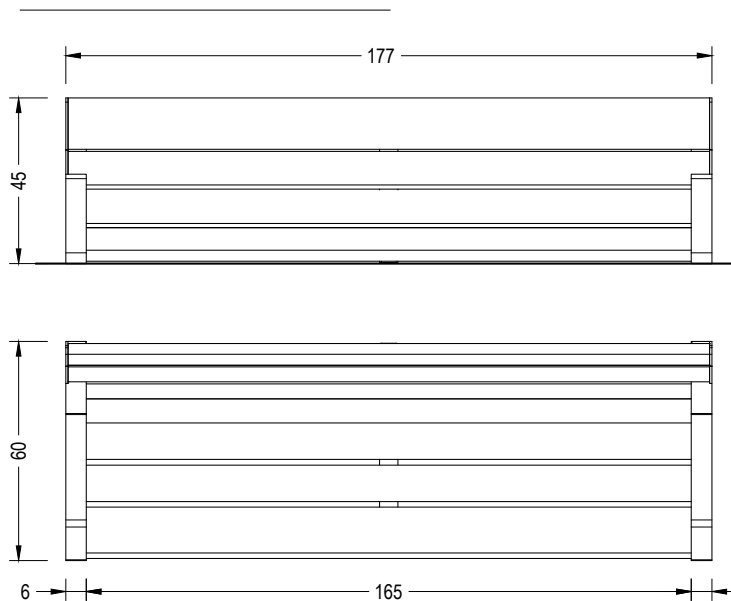

Silla

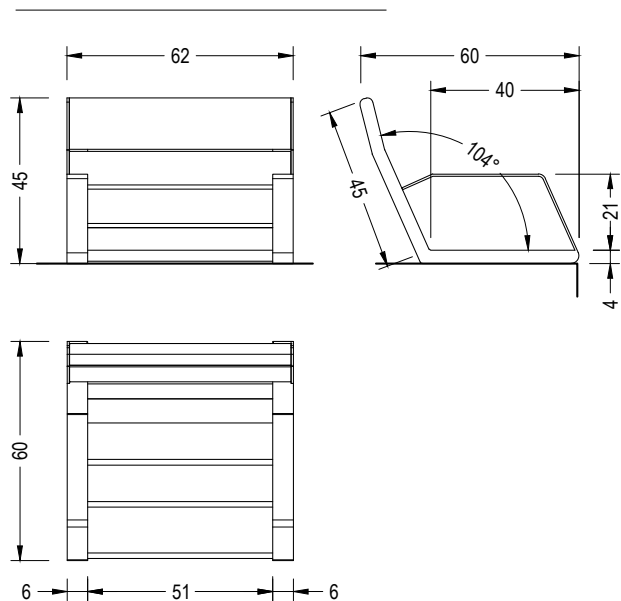

Banca

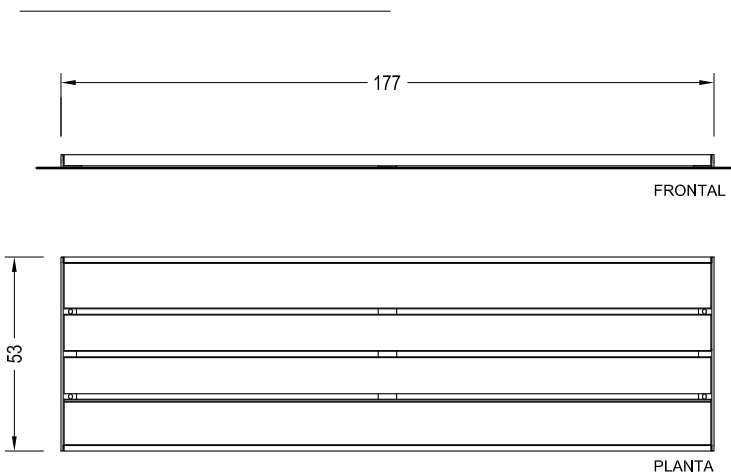

Asiento

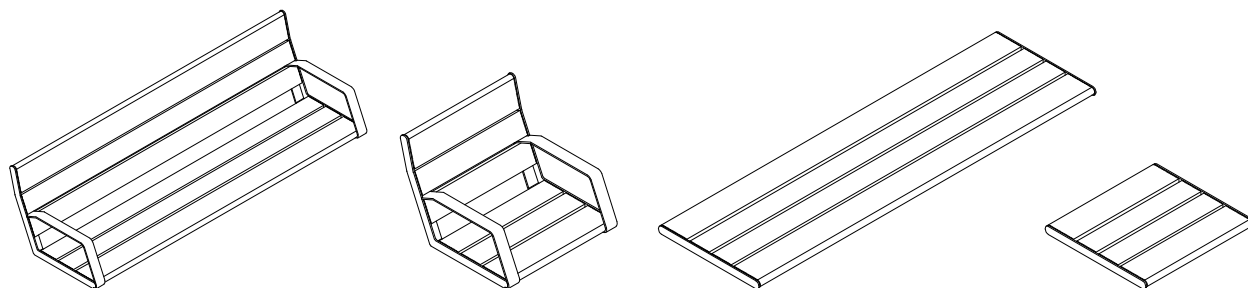
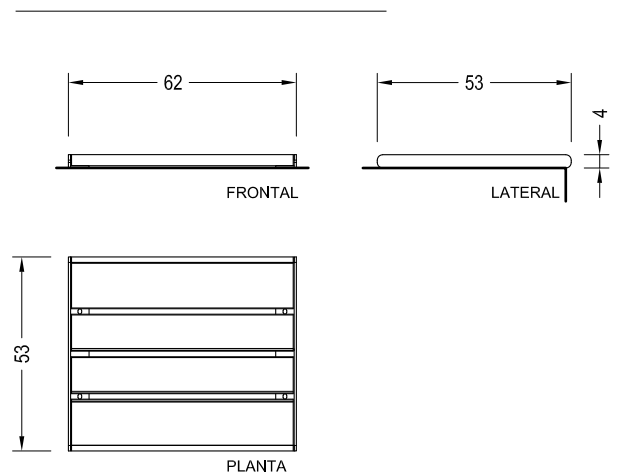

Ejemplos de agregación

SOCRATES + KANJI

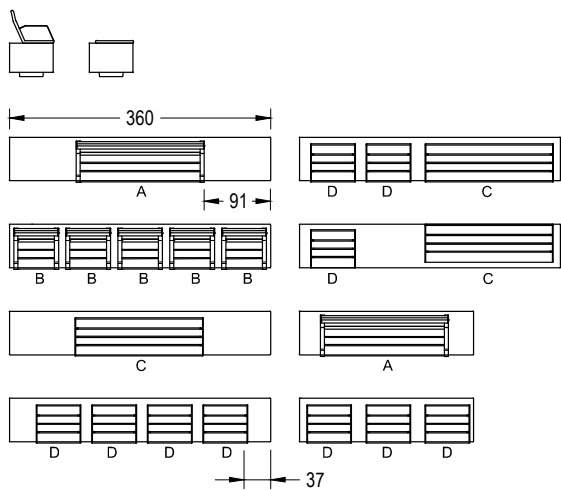

BOX + KANJI

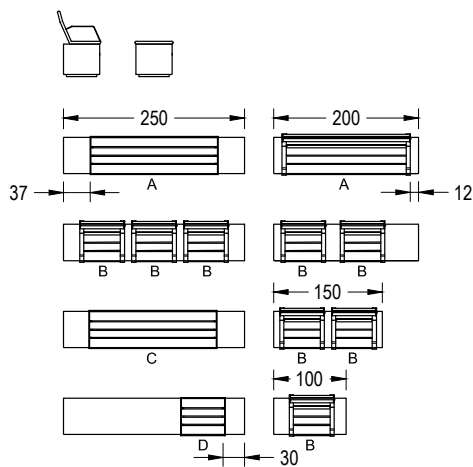

PORTIC + KANJI

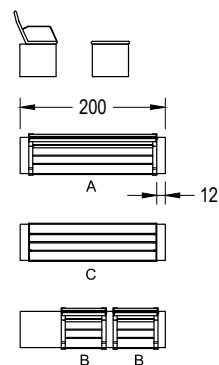

LONGO + KANJI

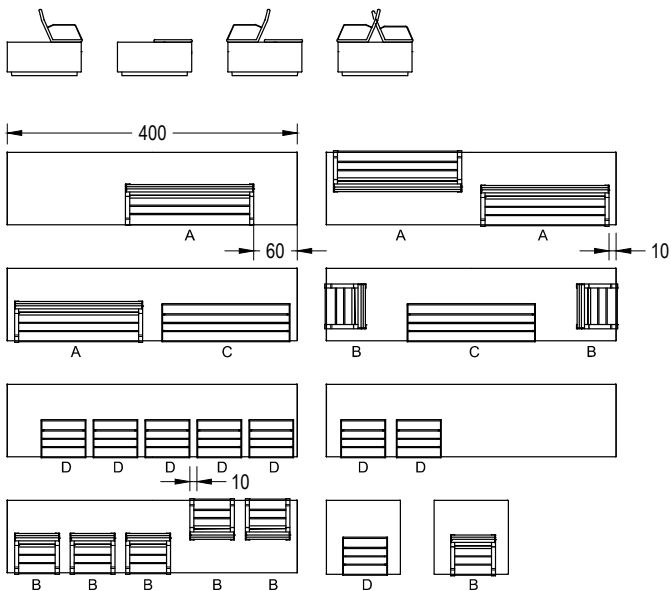

GENEVE + KANJI

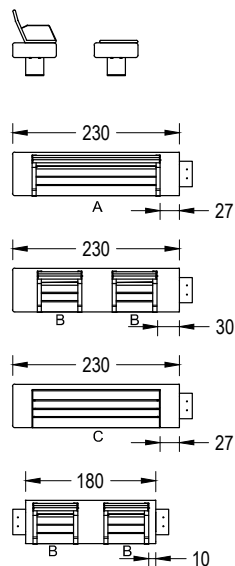

GARONNE + KANJI

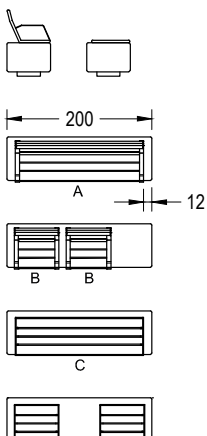

GODOT + KANJI ACC.

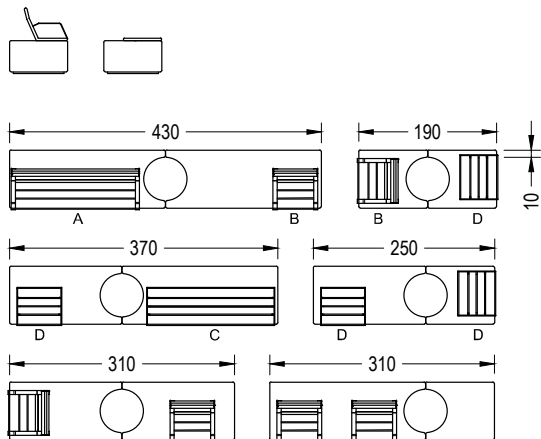

BANCALOSA + KANJI ACC.

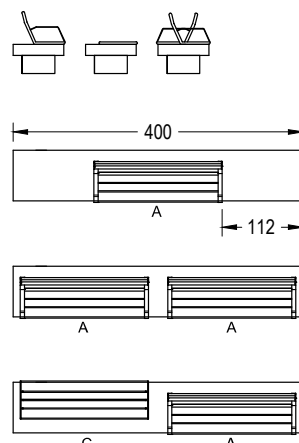





Los nombres, marcas y modelos industriales de los productos han sido depositados en los registros correspondientes. La información técnica facilitada por Escofet sobre sus productos puede sufrir modificación sin previo aviso.

Escofet 1886 S.A
Oficina central y producción

Montserrat, 162
E 08760 Martorell
Barcelona - España
T. 0034 937 737 150
F. 0034 937 737 151

info@escofet.com
www.escofet.com

Escofet
by Molins[®]



GA-2005/0072



SST-0090/2010



ER-0403/2016

